



Selbstschließender Eckbeschlag

Alva

Für Glastüren der Extraklasse



# Selbstschließender Eckbeschlag Alva

---

Mit herausragenden Funktionen wie der komfortablen Montagemöglichkeiten und der klaren Formgestaltung gehört der Eckbeschlag Alva zu den Besten seiner Klasse. Da der passende obere Eckbeschlag die gleichen Maße hat wie der untere, harmonisiert die Beschlagslösung als Ganzes besonders gut. Alva eignet sich damit als zeitlos gestaltetes Allroundtalent.

Die gesamte Hydraulik für die Selbstschließfunktion ist im schlanken Beschlag untergebracht. Die Schließgeschwindigkeit und der Endschlag sind stufenlos einstellbar und sorgen für maximalen Begehkomfort.

Der Beschlag mit der Schließkraft EN5 hat die selben Maße von 184x70 mm wie der Eckbeschlag EN3 und sorgt daher für eine einheitliche Optik bei unterschiedlich großen Türen in einem Raum. Besonders geeignet ist er für breite und schwere Türen.

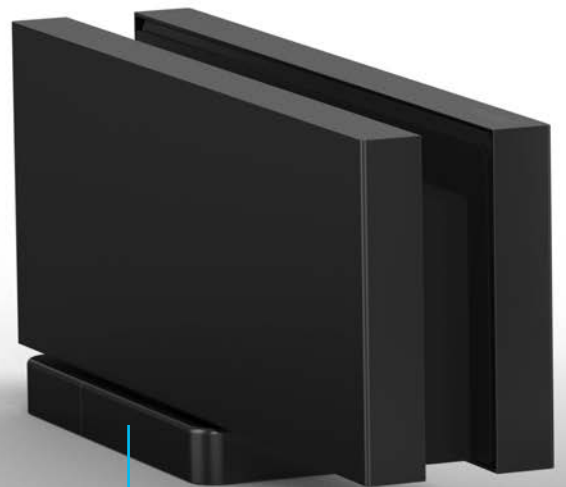

Montage ohne Bodenausnehmung, Befestigung  
der Bodenplatte im Untergrund lediglich mit  
zwei Schrauben



Erleben Sie  
den Eckbeschlag  
Alva auf YouTube

Schließkraft	EN3	EN5
Glasdicken ESG	8 - 12 mm	10 - 15 mm
Maße	184x70 mm	184x70 mm
Türbreiten	750-1000 mm	1000-1250 mm
max. Türgewicht	100 kg	100 kg
max. Türhöhe	2590 mm	2590 mm
max. Öffnungswinkel	170°	150°
einstellbare Schließgeschwindigkeit	170° - 15° / 15° - 0°	150° - 15° / 15° - 0°
Schließzyklen nach/analog zu DIN EN 1154	500.000 Zyklen (ift Rosenheim)	500.000 Zyklen
Anwendungsbereich	Innen- und überdachten Außenbereich / mittelstark frequentierte Türen	
Nulllage	einstellbar ±3°	
Umgebungstemperatur	-20° - +50°C	
Korrosionsbeständigkeit nach/analog zu DIN EN 1670	3	
Verwendung	mit Anschlag möglich	

Edles Design ohne sichtbare Befestigungspunkte



Mit schwarzen Einlagen

Feine Justierung der Bodenplatte



## KOMFORTABLE MONTAGE

Mit Alva sind Bodenausnehmungen hinfällig. Mittels einer Bodenplatte wird der Beschlag lediglich mit zwei - statt vier - Schrauben sicher am Untergrund befestigt und ist dabei stabil verankert. Damit die Bohrungen in den Untergrund komfortabel ausgeführt werden können, beträgt der Abstand zwischen Wand und der ersten Bohrung 29 mm und bietet somit ausreichend Platz für ein senkrechtes Bohren mit der Bohrmaschine.

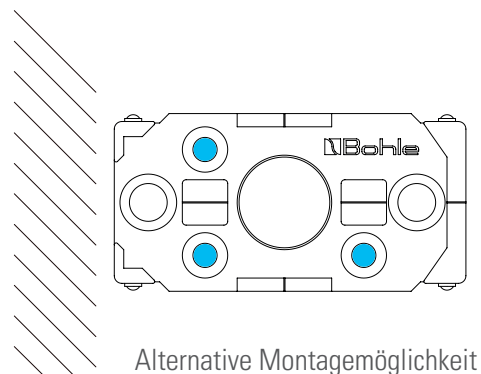
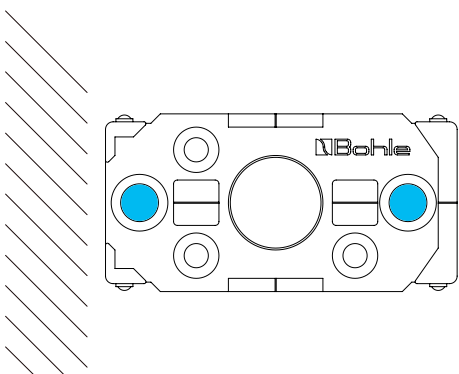

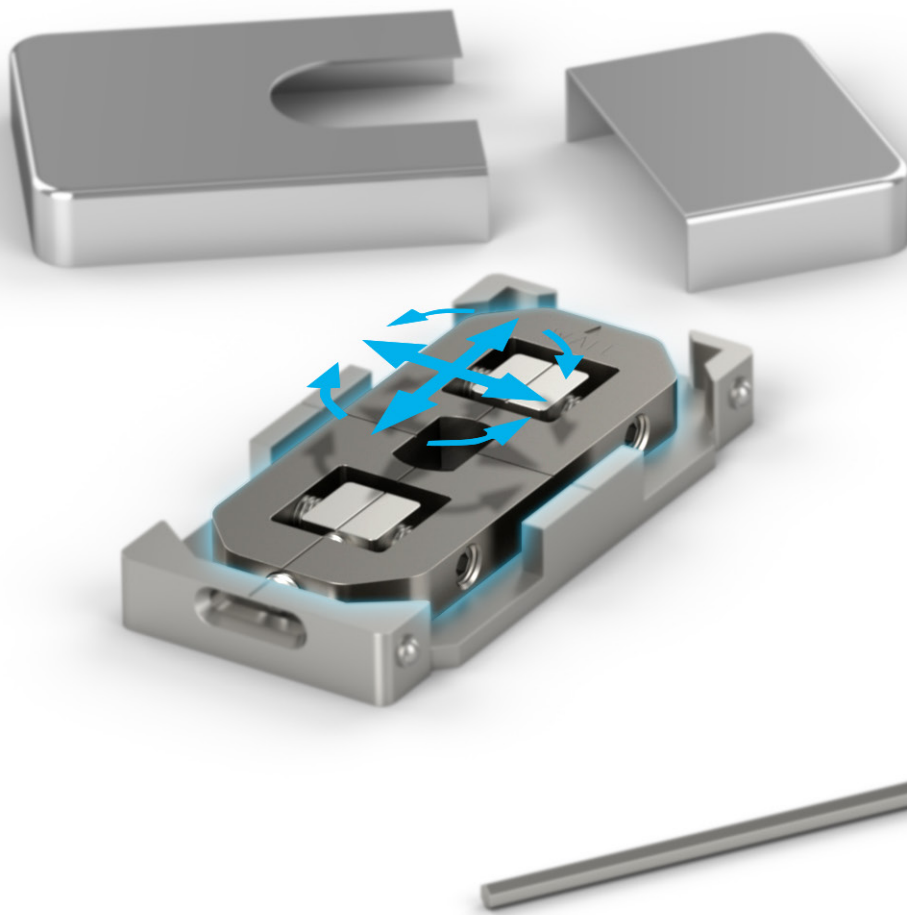

## FEINJUSTIERUNG DER BODENPLATTE

Mithilfe von vier Stellschrauben gelangt die Tür in ihre ideale Position. So ist eine feine Justierung der vertikalen Ausrichtung und der Nulllage bis zu  $\pm 3$  mm bzw.  $\pm 3^\circ$  möglich. Der Abstand zur Wand, die horizontale Ausrichtung, lässt sich über eine fünfte Stellschraube ebenfalls um  $\pm 3$  mm kinderleicht anpassen.

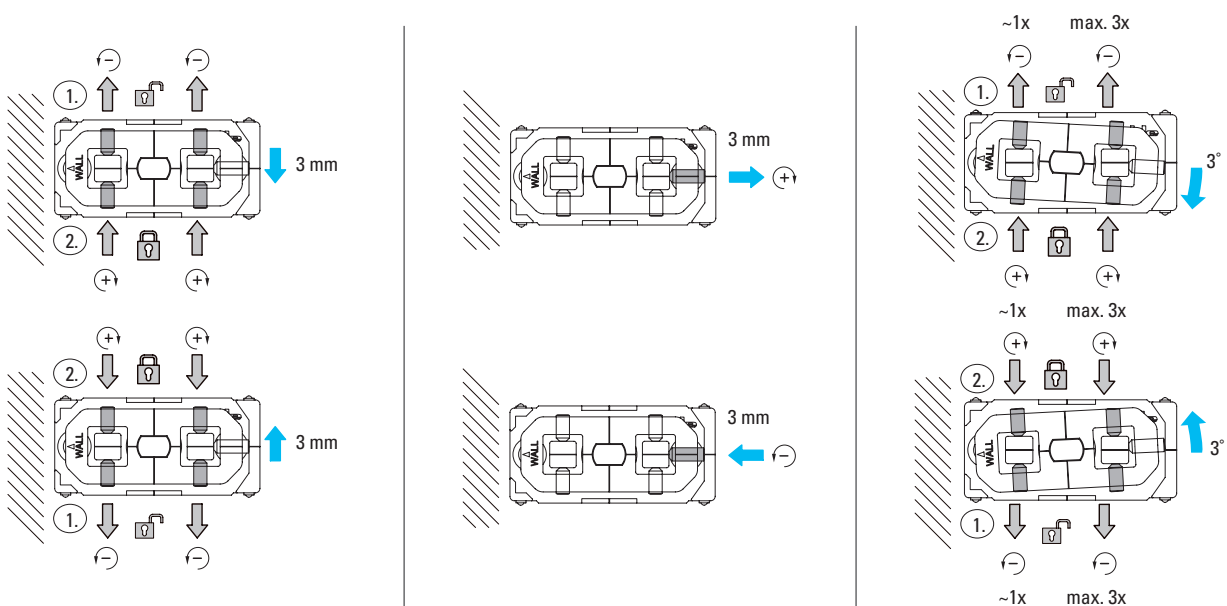



## KLARE LINIEN, ZEITLOSES DESIGN

---

Das geradlinige Design weiß zu überzeugen. Dank der neuartigen Steck-Befestigung sind keinerlei Schrauben, Befestigungspunkte oder Kerben an den Abdeckkappen zu sehen. Leicht abgerundete Ecken und schwarze Einlagen, die den Eindruck einer Schattenfuge erzeugen, unterstreichen die hochwertige Optik.

Treffen Sie mit den hochwertigen Oberflächen Edelstahl gebürstet, poliert und Schwarz matt Ihre individuelle Farbauswahl für jeden Raumstil.

## Set Alva Selbstschließender Eckbeschlag EN3 inkl. Eckbeschlag PT20 PLUS und Deckendrehpunkt



SCHLIESSKRAFT · FESTSTELLUNG · OBERFLÄCHE	ART.-NR.
EN3 · 90° · Edelstahl gebürstet	BO 5216626
EN3 · 90° · schwarz matt RAL 9005	BO 5216628
max. Türbreite	1000 mm
max. Türgewicht	100 kg
Material	Edelstahl V2A
max. Türöffnungswinkel	170 °

**i** Einsatz bis hin zu mittelstark frequentierten Gebäuden · Geprüft mit 500.000 Zyklen nach DIN EN 1154 durch das ift Rosenheim · Stufenlos einstellbare Schließgeschwindigkeit und Endschlag 170° - 15° / 15° - 0° · Mit Anschlag verwendbar · Geeignet für Innen- und überdachten Außenbereich · Türbreite 750 - 1000 mm · max. Türhöhe 2590 mm · Einstellbare Nulllage ±3° · Glasdicke ESG 8 - 12 mm · Umgebungstemperatur -20° - +50°C · Korrosionsbeständigkeit 3 · Maße 184 x 70 mm · Schwarze Einlagen für alle Oberflächen · Hinweis: Nicht mit VSG verwenden

### LIEFERUMFANG:

- 1x Selbstschließender Eckbeschlag Alva EN3
- 1x Bodenmontageplatte
- 2x Dübel ø 10 x 30 mm
- 2x Schrauben M8 x 30 mm
- 1x Eckbeschlag PT20 PLUS
- 1x Deckendrehpunkt



## Alva Selbstschließender Eckbeschlag EN3



SCHLIESSKRAFT · FESTSTELLUNG · OBERFLÄCHE	ART.-NR.
EN3 · 90° · Edelstahl gebürstet	BO 5216606
max. Türbreite	1000 mm
max. Türgewicht	100 kg
Material	Edelstahl V2A
max. Türöffnungswinkel	170 °

**i** Einsatz bis hin zu mittelstark frequentierten Gebäuden · Geprüft mit 500.000 Zyklen nach DIN EN 1154 durch das ift Rosenheim · Stufenlos einstellbare Schließgeschwindigkeit und Endschlag 170° - 15° / 15° - 0° · Mit Anschlag verwendbar · Geeignet für Innen- und überdachten Außenbereich · Türbreite 750 - 1000 mm · max. Türhöhe 2590 mm · Einstellbare Nulllage ±3° · Glasdicke ESG 8 - 12 mm · Umgebungstemperatur -20° - +50°C · Korrosionsbeständigkeit 3 · Maße 184 x 70 mm · Schwarze Einlagen für alle Oberflächen · Hinweis: Nicht mit VSG verwenden

### LIEFERUMFANG:

- 1x Selbstschließender Eckbeschlag Alva EN3
- 1x Bodenmontageplatte
- 2x Dübel ø 10 x 30 mm
- 2x Schrauben M8 x 30 mm



## Alva Eckbeschlag oben PT20 PLUS



OBERFLÄCHE	ART.-NR.
gebürstet	BO 5216610
poliert	BO 5216611
schwarz matt RAL 9005	BO 5216612
Material	Edelstahl V2A

**i** Passend zu Alva selbstschließenden Eckbeschlägen EN3 und EN5 · mit Kunststoffbuchse für Bolzendurchmesser 15 mm · Glasdicke ESG 8 - 12 mm

## Set Alva Selbstschließender Eckbeschlag EN5 inkl. Eckbeschlag PT20 PLUS HD und Deckendrehpunkt



SCHLISSKRAFT · FESTSTELLUNG · OBERFLÄCHE	ART.-NR.
EN5 · 90° · Edelstahl gebürstet	BO 5216681
max. Türbreite	1250 mm
max. Türgewicht	100 kg
Material	Edelstahl V2A
max. Türöffnungswinkel	150 °
Feststellung	90°

**i** Einsatz bis hin zu mittelstark frequentierten Gebäuden · Stufenlos einstellbare Schließgeschwindigkeit und Endschlag 150° - 15° / 15° - 0° · Mit Anschlag verwendbar · Geeignet für Innen- und überdachten Außenbereich · Türbreite 1000 - 1250 mm · max. Türhöhe 2590 mm · Einstellbare Nulllage  $\pm 3^\circ$  · Glasdicke ESG 10 - 15 mm · Umgebungstemperatur -20° - +50°C · Korrosionsbeständigkeit 3 · Maße 184 x 70 mm · Schwarze Einlagen für alle Oberflächen · Hinweis: Nicht mit VSG verwenden

### LIEFERUMFANG:

- 1x Selbstschließender Eckbeschlag Alva EN5
- 1x Bodenmontageplatte
- 2x Dübel  $\varnothing 10 \times 30$  mm
- 2x Schrauben M8 x 30 mm
- 1x Eckbeschlag PT20 PLUS HD
- 1x Deckendrehpunkt

## Alva Selbstschließender Eckbeschlag EN5



SCHLIESSKRAFT · FESTSTELLUNG · OBERFLÄCHE	ART.-NR.
EN5 · 90° · Edelstahl gebürstet	BO 5216679
EN5 · ohne · Edelstahl gebürstet	BO 5216680

---

max. Türbreite	1250 mm
max. Türgewicht	100 kg
Material	Edelstahl V2A
max. Türöffnungswinkel	150 °

**i** Einsatz bis hin zu mittelstark frequentierten Gebäuden ·  
Stufenlos einstellbare Schließgeschwindigkeit und Endschlag 150°  
- 15° / 15° - 0° · Mit Anschlag verwendbar · Geeignet für Innen- und  
überdachten Außenbereich · Türbreite 1000 - 1250 mm · max. Türhöhe  
2590 mm · Einstellbare Nulllage ±3° · Glasdicke ESG 10 - 15 mm ·  
Umgebungstemperatur -20° - +50°C · Korrosionsbeständigkeit 3 · Maße 184  
x 70 mm · Schwarze Einlagen für alle Oberflächen · Hinweis: Nicht mit VSG  
verwenden

### LIEFERUMFANG:

- 1x Selbstschließender Eckbeschlag Alva EN5
- 1x Bodenmontageplatte
- 2x Dübel ø 10 x 30 mm
- 2x Schrauben M8 x 30 mm

## Alva Eckbeschlag oben PT20 PLUS HD



OBERFLÄCHE	ART.-NR.
gebürstet	BO 5216617

**i** Passend zu Alva selbstschließenden Eckbeschlägen EN3 und EN5 · mit  
Kunststoffbuchse für Bolzendurchmesser 15 mm · Glasdicke ESG 10 - 15 mm

# Produktdetails

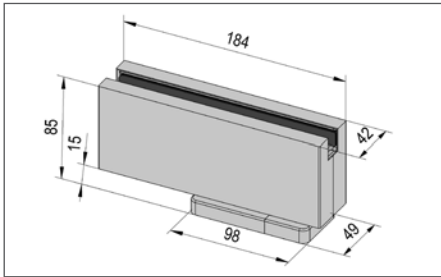

Alva EN3 / EN5

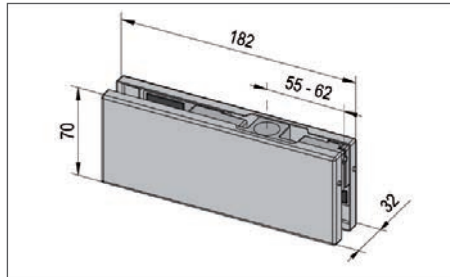

PT20 Plus

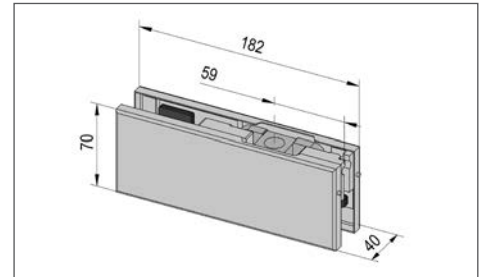

PT 20 Plus HD

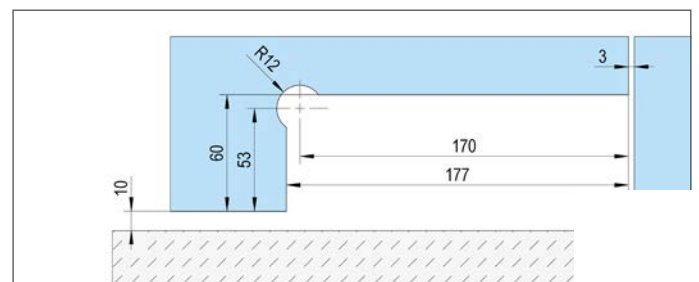
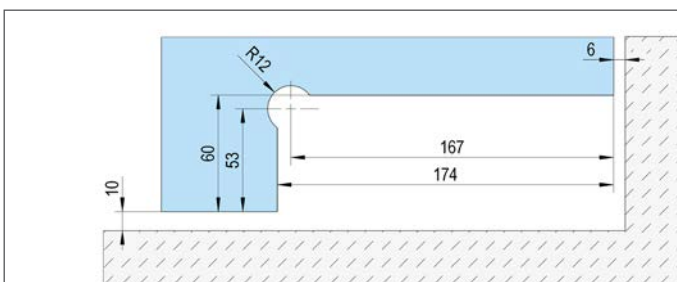
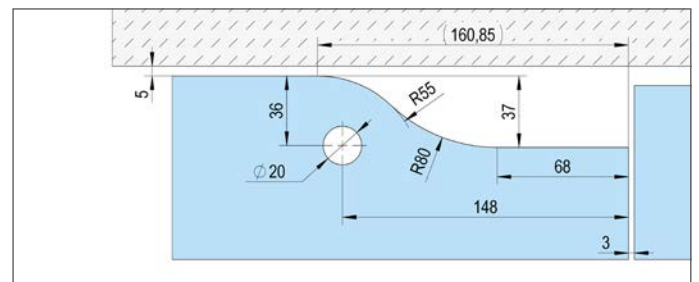
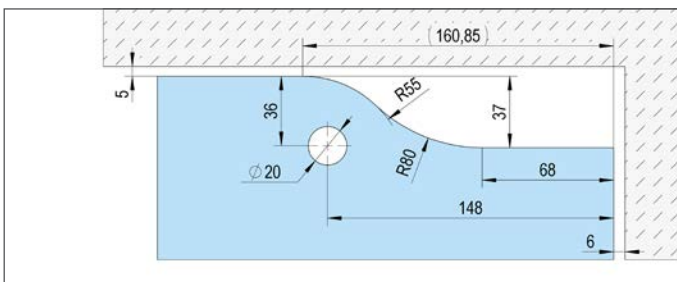
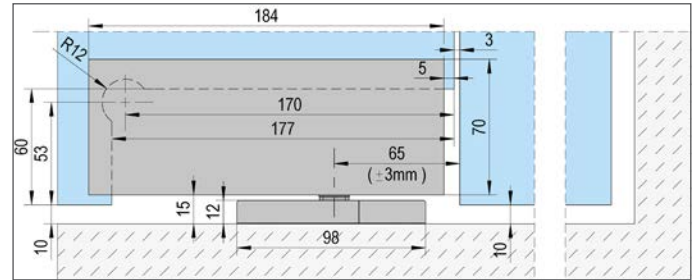
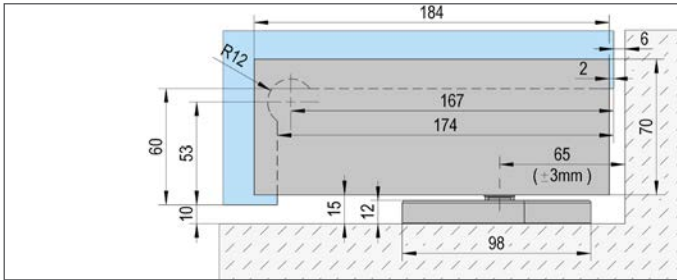

## Deckendrehpunkt PT 24



OBERFLÄCHE	ART.-NR.
gebürstet	BO 5216615
poliert	BO 5216616
schwarz	BO 5216615B

Material	Edelstahl V2A
----------	---------------

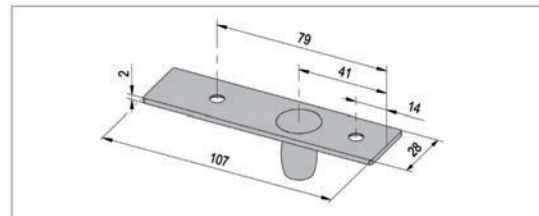

**i** Bolzendurchmesser 15 mm

## Set Abdeckkappen zu Selbstschließender Eckbeschlag Alva EN3 und EN5



OBERFLÄCHE	ART.-NR.
gebürstet	BO 5216635
poliert	BO 5216636
schwarz matt RAL 9005	BO 5216637

Material	Edelstahl V2A
----------	---------------

**i** Passende Abdeckkappen zu selbstschließenden Alva Eckbeschlägen EN3 und EN5

### LIEFERUMFANG:

- 2x Abdeckkappe Eckbeschlag
- 2x Abdeckkappe Bodenmontageplatte

## Set Abdeckkappen zu Eckbeschlag Alva oben PT20 PLUS / PLUS HD



OBERFLÄCHE	ART.-NR.
gebürstet	BO 5216640
poliert	BO 5216641
schwarz matt RAL 9005	BO 5216645

Material	Edelstahl V2A
----------	---------------

**i** Passende Abdeckkappen zu Alva Eckbeschlägen oben PT20 PLUS und PT20 PLUS HD



# ERGÄNZUNGSARTIKEL FÜR GANZGLASANLAGEN

## Eckbeschlag unten PT 10



OBERFLÄCHE	ART.-NR.
gebürstet	BO 5214266
max. Türbreite	1200 mm
max. Türgewicht	100 kg
Material	Edelstahl AISI 304

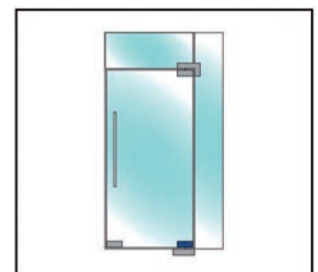
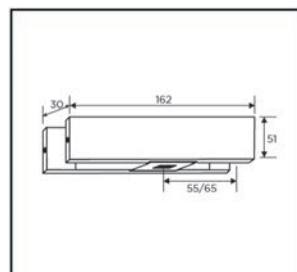

1 mit Einsatz für flachkonische Achse · justierbarer Drehpunkt (55/65 mm) · Glasdicke ESG 10, 12 mm

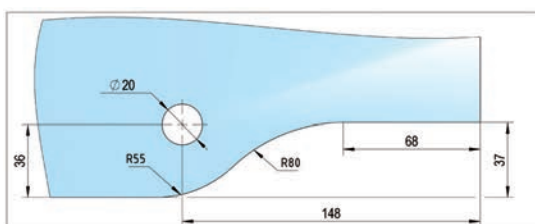

## Eckbeschlag oben PT20



OBERFLÄCHE	ART.-NR.
gebürstet	BO 5214264
max. Türbreite	1200 mm
max. Türgewicht	100 kg
Material	Edelstahl AISI 304

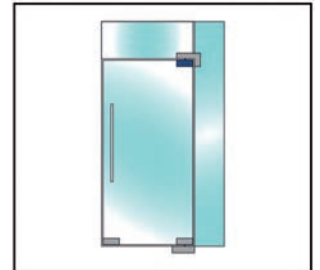
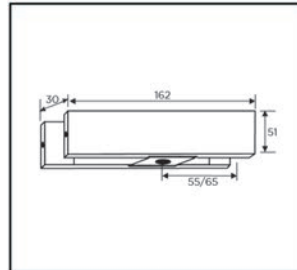

**i** mit Kunststoffbuchse für Bolzendurchmesser 15 mm · justierbarer Drehpunkt (55/65 mm) · Glasdicke ESG 10, 12 mm

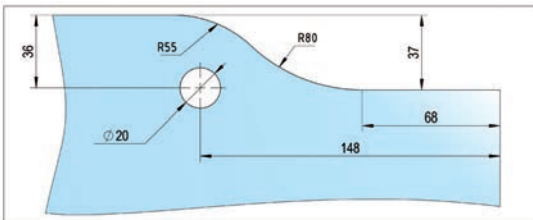

## Bodenlager PT11



OBERFLÄCHE	ART.-NR.
gebürstet	BO 5214288
Material	Edelstahl AISI 304

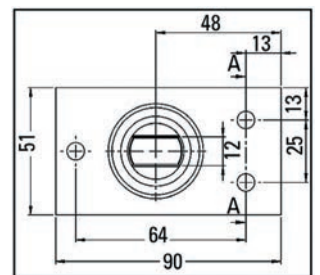
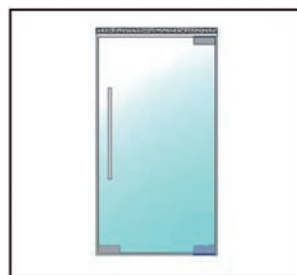

**i** Achtung: Um die Tür automatisch zu schließen, verwenden Sie bitte einen Bodentürschließer

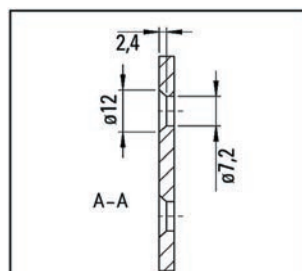
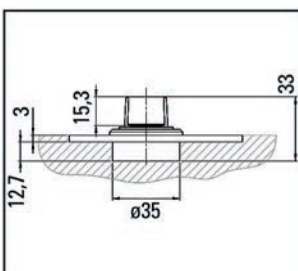

## Oberlichtbeschlag mit Anschraubplatte PT30.3



OBERFLÄCHE	ART.-NR.
gebürstet	BO 5214267
Material	Edelstahl AISI 304



❶ Mit Bolzen  $\varnothing 15$  mm · justierbarer Drehpunkt (55/65 mm) · Glasdicke ESG 10, 12 mm · Anschraubplatte lose beigefügt

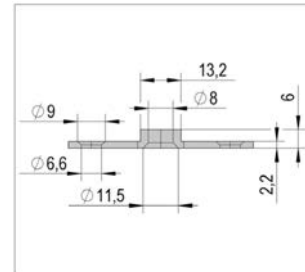
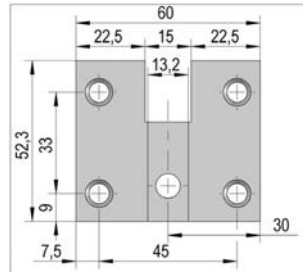
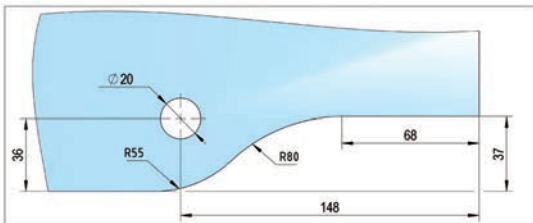

## Winkel Oberlichtbeschlag PT40



OBERFLÄCHE	ART.-NR.
gebürstet	BO 5214263
Material	Edelstahl AISI 304

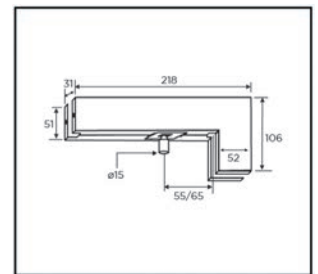
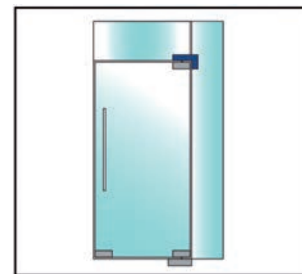

❶ Mit Bolzen  $\varnothing 15$  mm · justierbarer Drehpunkt (55/65 mm) · Glasdicke ESG 10, 12 mm

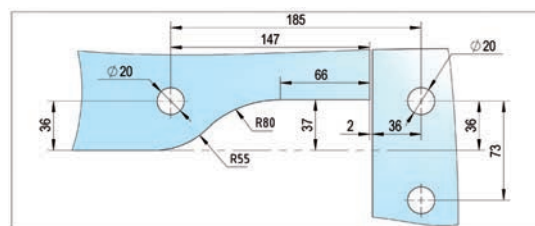
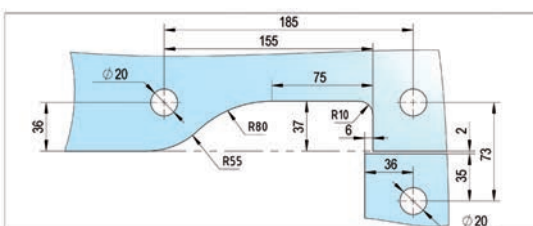

## Winkelverbinder PT60



OBERFLÄCHE	ART.-NR.
gebürstet	BO 5214271

Material	Edelstahl AISI 304
----------	--------------------

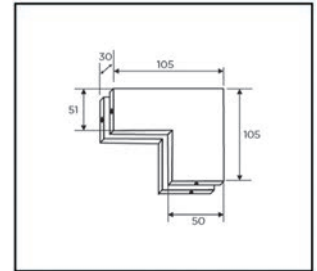
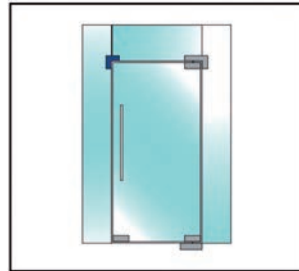

1 Glasdicke ESG 10, 12 mm

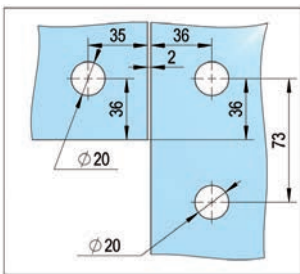

## Winkelverbinder mit Anschlag PT61



OBERFLÄCHE	ART.-NR.
gebürstet	BO 5214274

Material	Edelstahl AISI 304
----------	--------------------

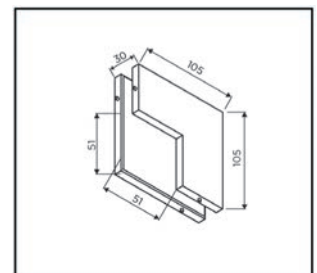
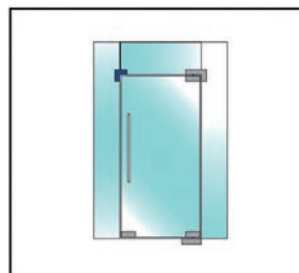

1 Glasdicke ESG 10, 12 mm

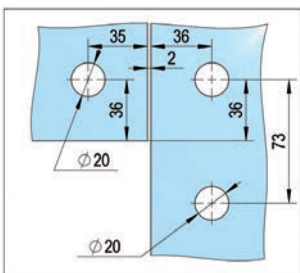

## Oberlichtverbinder mit Anschlag PT72



OBERFLÄCHE	ART.-NR.
gebürstet	BO 5214260
Material	Edelstahl AISI 304

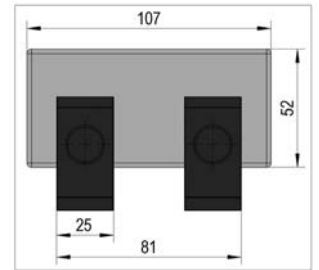
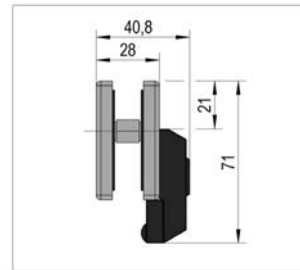

1 Glasdicke ESG 10, 12 mm

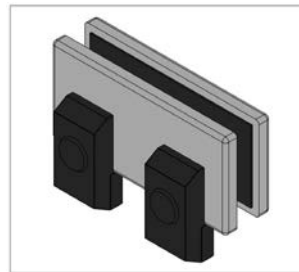
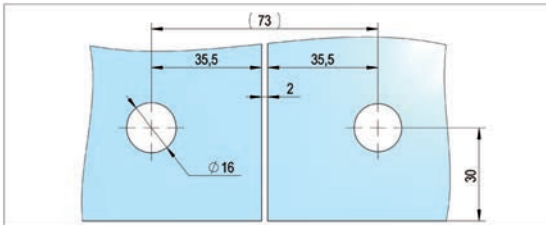

## Glas / Wand Verbinder PT90



OBERFLÄCHE	ART.-NR.
gebürstet	BO 5214278
Material	Edelstahl AISI 304

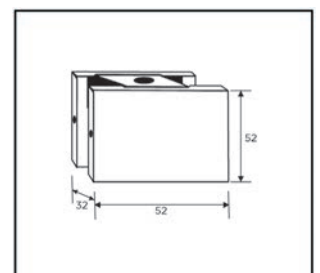
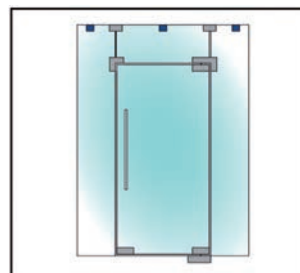

1 Glasdicke ESG 10, 12 mm

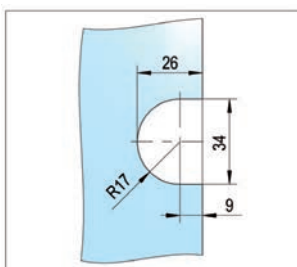

## Eckschloss mit Flachriegel US10



OBERFLÄCHE	ART.-NR.
gebürstet	BO 5214280
Material	Edelstahl AISI 304

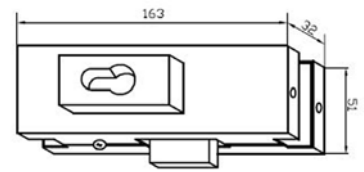

1 Euro-Profilzylinder (verschiedenschließend) 60 mm (30/30) · inkl. 4 Schlüssel · inkl. Schließblech und Befestigungsschrauben · Glasdicke ESG 10, 12 mm

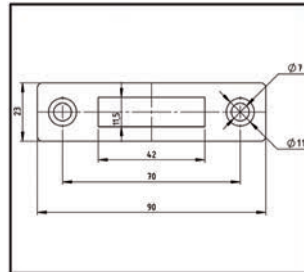
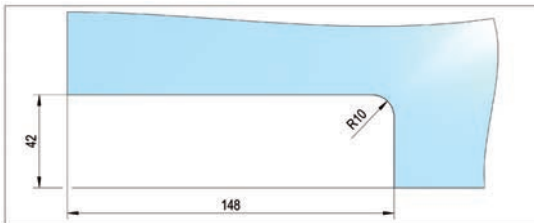

## Mittelschloss mit Flachriegel US20



OBERFLÄCHE	ART.-NR.
gebürstet	BO 5214281
Material	Edelstahl AISI 304

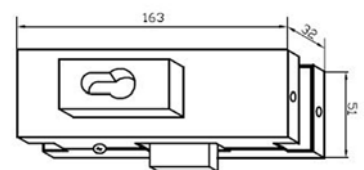
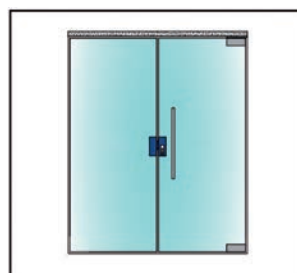

1 Euro-Profilzylinder (verschiedenschließend) 60 mm (30/30) · inkl. 4 Schlüssel · Bei einer doppelflügeligen Tür sollte ein Feststeller zusätzlich verwendet werden · Glasdicke ESG 10, 12 mm

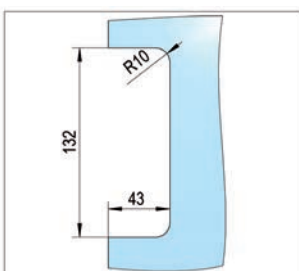

## Gegenkasten GK50



OBERFLÄCHE	ART.-NR.
gebürstet	BO 5214282
Material	Edelstahl AISI 304

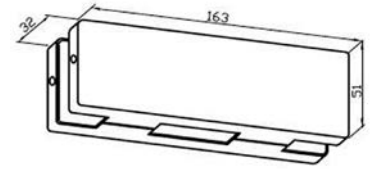
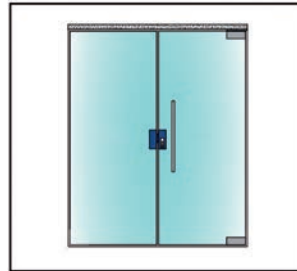

① Glasdicke ESG 10, 12 mm · Bei einer doppelflügeligen Tür sollte ein Feststeller zusätzlich verwendet werden.

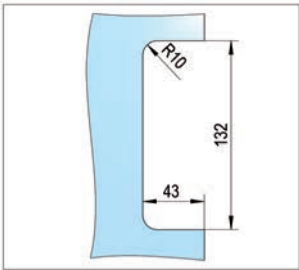

## Mittelschloss mit Rundriegel und einseitigem Drehverschluss



OBERFLÄCHE	ART.-NR.
gebürstet	BO 5214283
Material	Edelstahl AISI 304

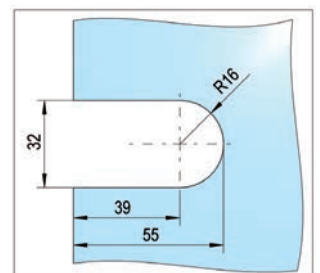
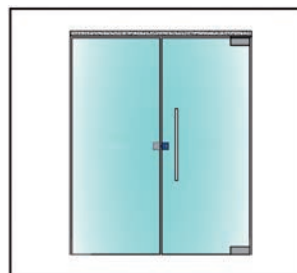

① Bei einer doppelflügeligen Tür sollte ein Feststeller zusätzlich verwendet werden · Glasdicke ESG 10, 12 mm · Maße 53 x 64 mm · Rundriegel  $\varnothing 7$  mm · 1-tourig / 17 mm Riegelausschluss · einseitig verschließbar · inkl. Schließblech und Befestigungsschrauben

## Gegenkasten



OBERFLÄCHE	ART.-NR.
gebürstet	BO 5214284
Material	Edelstahl AISI 304

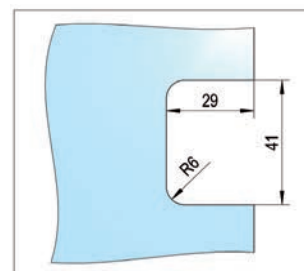
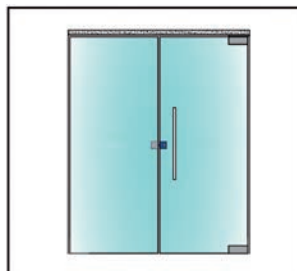

1 Bei einer doppelflügeligen Tür sollte ein Feststeller zusätzlich verwendet werden · Glasdicke ESG 10, 12 mm · Maße 53 x 40 mm

## Eckschloss mit Profilzylinder

Das Eckschloss ist mit einer einseitigen PZ-Rosette ausgestattet und kann sowohl im unteren als auch im oberen Eckbereich montiert werden. Der Beschlag ist für Glaspedel-, Anschlag- und Schiebetüren geeignet.



OBERFLÄCHE	ART.-NR.
schwarz matt RAL 9005	BO 5213850
gebürstet	BO 5213851
Material	Edelstahl V2A

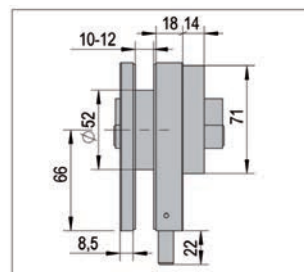
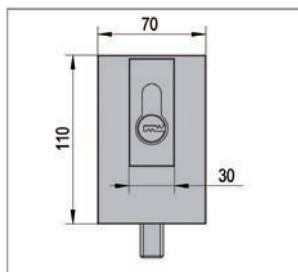

1 Euro-Profilzylinder (verschiedenschließend) 70 mm (35/35) · inkl. Schließblech, Bodenbuchse und Befestigungsschrauben · Glasdicke ESG 10, 12 mm · eine Bohrung im Glas ist für den Einsatz erforderlich

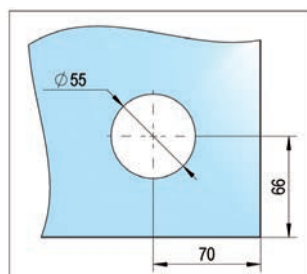
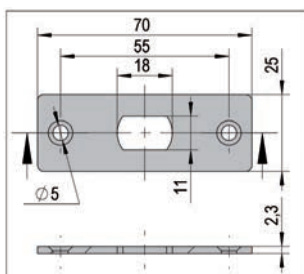

### LIEFERUMFANG:

- 5x Schlüssel
- 1x Schließblech
- 1x Bodenbuchse
- Befestigungsschrauben

## Überschubschloss mit Gegenkasten und Hakenriegel



OBERFLÄCHE	ART.-NR.
gebürstet	BO 5214285
Material	Edelstahl AISI 304

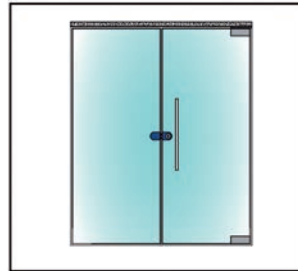

**i** Bei einer doppelflügeligen Tür sollte ein Feststeller zusätzlich verwendet werden · keine Glasbearbeitung, zum Klemmen · Glasdicke ESG 10, 12 mm · Abzugsmaß Glas-Glas 6 mm · inkl. 3 Schlüssel · verschiedenschließend · Zylinder nicht wechselbar

## Überschubschloss mit Schließplatte und Hakenriegel



OBERFLÄCHE	ART.-NR.
gebürstet	BO 5214286
Material	Edelstahl AISI 304



**i** Bei einer doppelflügeligen Tür sollte ein Feststeller zusätzlich verwendet werden · keine Glasbearbeitung, zum Klemmen · Glasdicke ESG 10, 12 mm · Abzugsmaß Glas-Wand 5 mm · inkl. 3 Schlüssel · verschiedenschließend · Zylinder nicht wechselbar

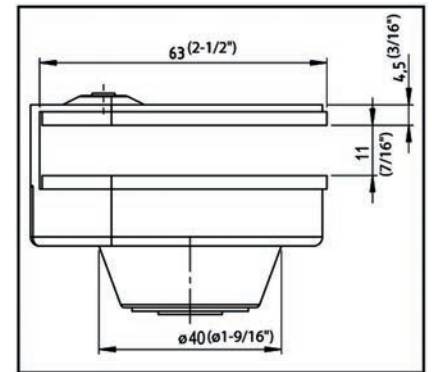
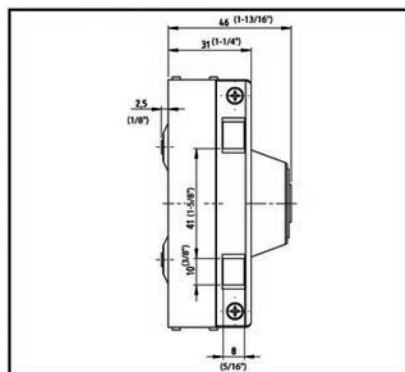
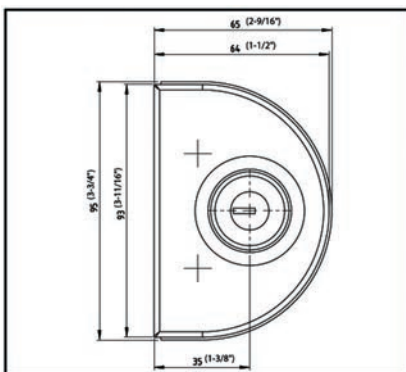

## Wandanschlussprofil



❶ keine Glasbearbeitung erforderlich · Einfache Klemm-Montage · verschiedene Klemmstücke für die Aufnahme von 8 bis 12,7 mm Glasdicke · die Profile sind vorgebohrt

LIEFERUMFANG:

1x Wandanschlussprofil

	ART.-NR.
	BO 5214290
Maße	40 x 32 mm
Material	Aluminium
Oberfläche	roh
Länge	3000 mm

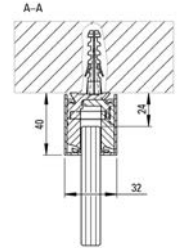
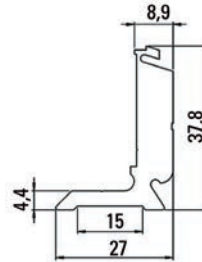

## Klemmstück für Wandanschlussprofil inkl. Einlagen und Schraube



❶ Klemmstück passend für Wandanschlussprofil BO 5214290 · Verpackungseinheit 1 Stück · Für 3000 mm werden 10 Klemmstücke benötigt

LIEFERUMFANG:

1x Klemmstück  
2x Einlagen  
1x Schraube

BESCHREIBUNG	ART.-NR.
für Glasdicke 8 mm	BO 5214291
für Glasdicke 10 mm	BO 5214292
für Glasdicke 12 mm	BO 5214293
für Glasdicke 12,76 mm	BO 5214294
Material	Aluminium
Oberfläche	roh
Länge	60 mm

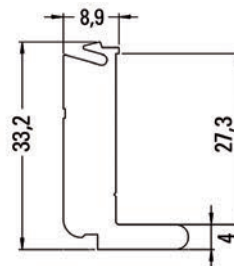

## Abdeckprofil für Wandanschlussprofil



OBERFLÄCHE	ART.-NR.
Alufarbig eloxiert E4/EV1 gebürstet	BO 5214295
Edelstahleffekt eloxiert E1/C31 gebürstet	BO 5214296
Material	Aluminium
Länge	3000 mm

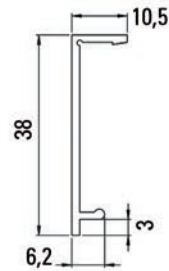

**i** Für jedes Grundprofil werden zwei Abdeckprofile benötigt: eins für die Vorderseite und eins für die Rückseite · Verpackungseinheit 1 Stück

LIEFERUMFANG:

1x Abdeckprofil

## Stangengriff ø 19 mm

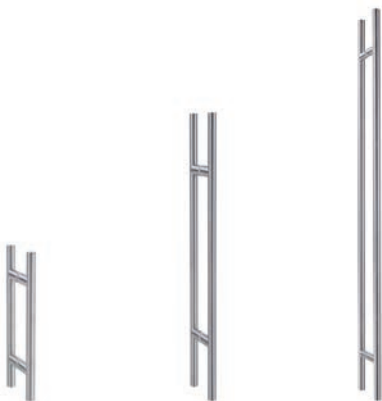

LÄNGE (L) · ACHSMASS (C-C) · OBERFLÄCHE	ART.-NR.
250 mm · 150 mm · gebürstet	BO 5213740
300 mm · 200 mm · gebürstet	BO 5213738
400 mm · 300 mm · gebürstet	BO 5213742
500 mm · 300 mm · gebürstet	BO 5213739
500 mm · 300 mm · schwarz pulverbeschichtet	BO 5213739B
600 mm · 500 mm · gebürstet	BO 5213745
800 mm · 600 mm · gebürstet	BO 5213746
1000 mm · 800 mm · gebürstet	BO 5213747
Breite (ø)	19 mm
Tiefe (H)	52 mm
Material	Edelstahl AISI 304
Glasdicke	6 - 12 mm
Glasbearbeitung	ja

**i** Modernes, zeitloses Design · Edelstahl mit hochwertiger gebürsteter Oberfläche · Universell einsetzbar: für alle Ganzglas-Schiebe- und Pendeltüren geeignet (z.B. MasterTrack FT / Ganzglasanlage mit Eckbeschlägen) · Für alle optischen Anforderungen: Längen von 300 mm bis 2000 mm und drei Durchmesser ø19 mm, ø25 mm, ø32 mm · Glasbohrung ø12 mm

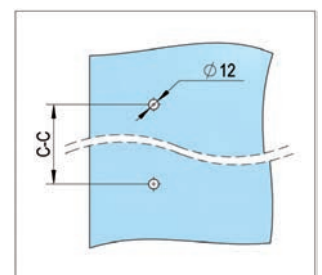
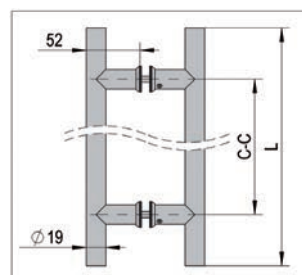

LIEFERUMFANG:

Schrauben für Türstärke bis 40 mm enthalten (Anwendung: Holz, Stahl, Alu, Kunststoff)

## Stangengriff ø 25 mm



**i** Glasbohrung ø14 mm

LÄNGE (L) · ACHSMASS (C-C) · OBERFLÄCHE	ART.-NR.
300 mm · 200 mm · gebürstet	BO 5213749
400 mm · 300 mm · gebürstet	BO 5113701
500 mm · 400 mm · gebürstet	BO 5113702
500 mm · 400 mm · schwarz pulverbeschichtet	BO 5113702B
600 mm · 400 mm · gebürstet	BO 5113703
700 mm · 500 mm · gebürstet	BO 5113704
800 mm · 600 mm · gebürstet	BO 5113705
1000 mm · 800 mm · gebürstet	BO 5113706
1200 mm · 1000 mm · gebürstet	BO 5113707

Breite (ø)	25 mm
Tiefe (H)	65 mm
Material	Edelstahl AISI 304
Glasdicke	6 - 12 mm
Glasbearbeitung	ja

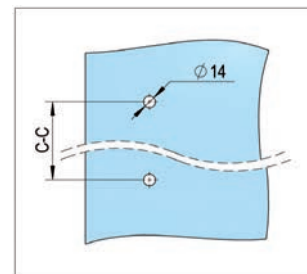
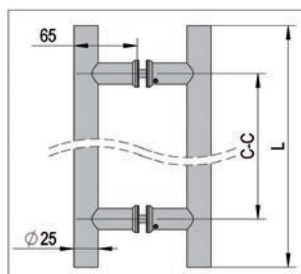

### LIEFERUMFANG:

Schrauben für Türstärke bis 40 mm enthalten (Anwendung: Holz, Stahl, Alu, Kunststoff)

## Stangengriff ø 32 mm

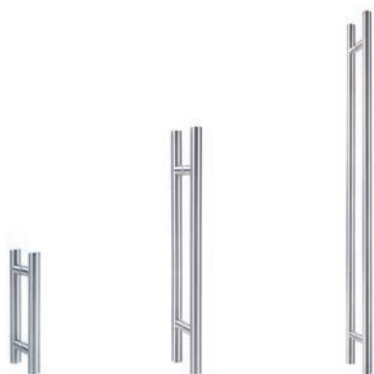

1 Glasbohrung ø14 mm

LÄNGE (L) · ACHSMASS (C-C) · OBERFLÄCHE	ART.-NR.
300 mm · 200 mm · gebürstet	BO 5113711
450 mm · 300 mm · gebürstet	BO 5213789
600 mm · 400 mm · gebürstet	BO 5213790
800 mm · 600 mm · gebürstet	BO 5113715
1000 mm · 800 mm · gebürstet	BO 5213779
1200 mm · 1000 mm · gebürstet	BO 5113716
1600 mm · 1000 mm · gebürstet	BO 5113717
1800 mm · 1000 mm · gebürstet	BO 5113718
2000 mm · 1000 mm · gebürstet	BO 5113719

Breite (ø)	32 mm
Tiefe (H)	72 mm
Material	Edelstahl AISI 304
Glasdicke	6 - 12 mm
Glasbearbeitung	ja

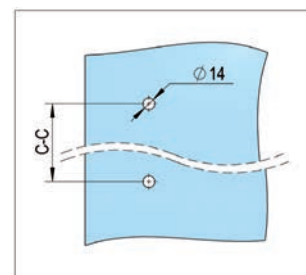
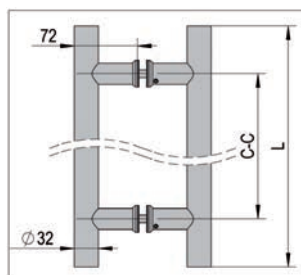

### LIEFERUMFANG:

Schrauben für Türstärke bis 40 mm enthalten (Anwendung: Holz, Stahl, Alu, Kunststoff)

## Abschließbarer Stangengriff

Der abschließbare Stangengriff ist ein komfortables Schließsystem, bei dem das Schloss in angenehmer, ergonomischer Höhe angebracht ist. Es ist für alle gängigen 30/160 Euro-Profilzylinder geeignet. Der Zylinder ist leicht austauschbar und daher für individuelle Schließanlagen mühelos anpassbar. Möglich ist sowohl der Einsatz eines Doppelzylinders als auch eines Knaufzylinders. Der Stangengriff ist mit 1200 bzw. 1900 mm Länge und Schließung nach unten für Schiebe- wie Pendeltüren universell einsetzbar.



GRIFFART · LÄNGE (L)	ART.-NR.
Stangengriff · 1200 mm	BO 5213346
Stangengriff · 1900 mm	BO 5213347
Schließzylinder ohne Knauf · 30/160 mm	BO 5213348
Schließzylinder mit Knauf · 30/160 mm	BO 5213349

  

Breite (ø)	35 mm
Tiefe (H)	77 mm
Material	Edelstahl AISI 304
Oberfläche	gebürstet
Glasbearbeitung	ja

**i** für Euro-Profilzylinder 30/160 (nicht im Lieferumfang enthalten) · geeignete Profilzylinder BO 5213348 und BO 5213349 · Eine Bodenhülse pro Griffpaar im Lieferumfang enthalten

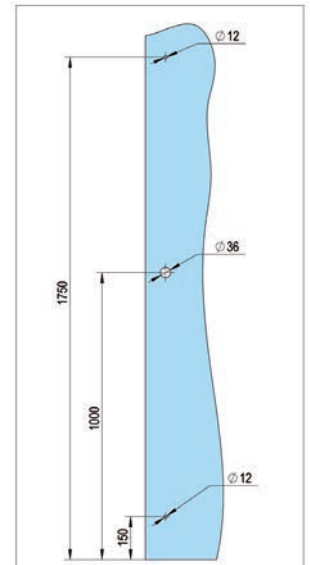
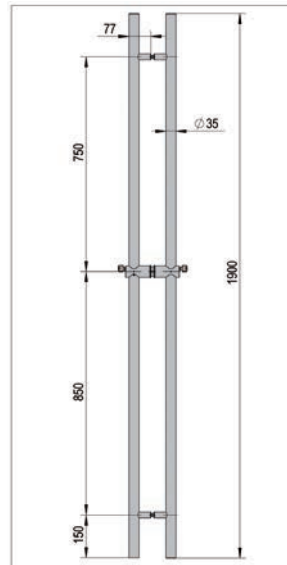
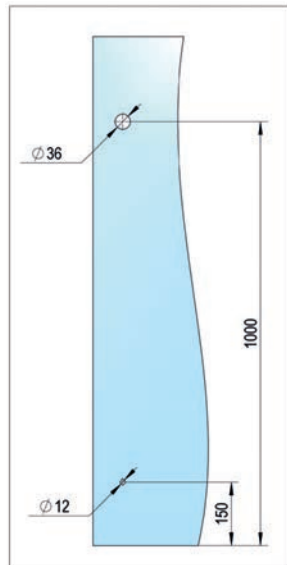
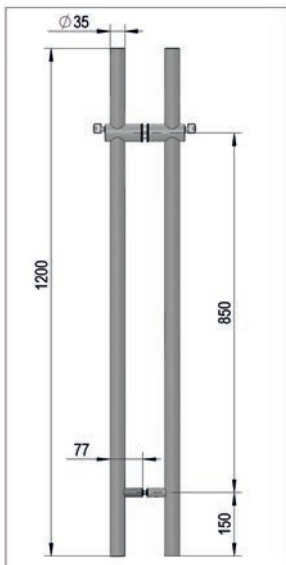

# Anwendungsbeispiele

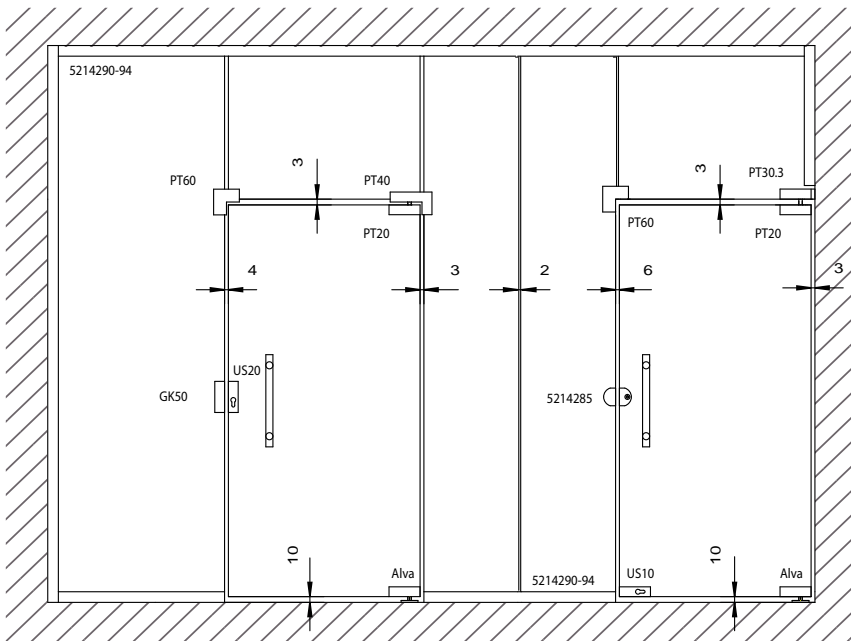
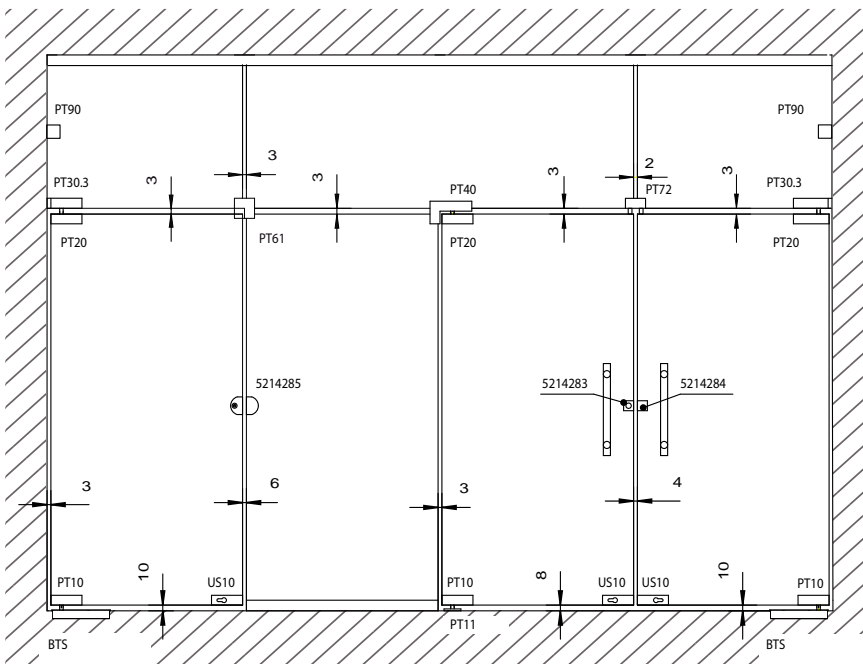
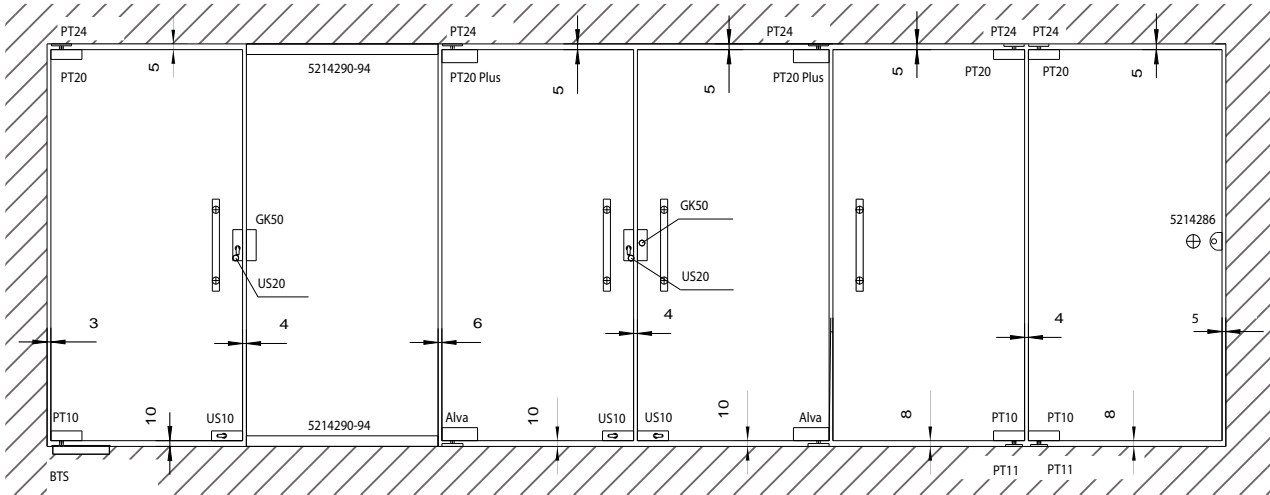





Semcoglas Holding GmbH

Langebrügger Straße 10  
26655 Westerstede  
Deutschland

T: 04488 840 0  
info@semcoglas.de  
www.semcoglas.com

**SEMCO** / **Bohle**

